

SÉRIE COMUTADORA

CHAVES PARA MOTORES

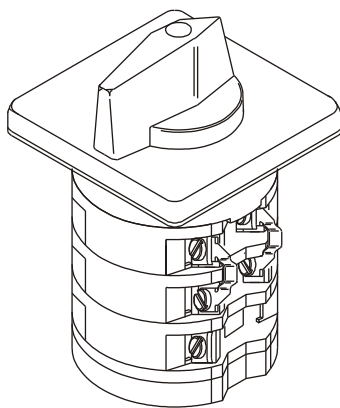

CRITÉRIO PARA SELEÇÃO

AC1-AC21 - cargas ligeiramente indutivas $\text{COS } \varnothing = 0,95$ intensidade de emprego igual à intensidade nominal.

AC2-AC22 - cargas indutivas $\text{COS } \varnothing = 0,65$

Ex.: partida de motores de anéis, sem reversão, sem frenagem por contra-corrente, partida estrela triângulo.

AC3-AC23 - cargas fortemente indutivas $\text{COS } \varnothing = 0,35-0,65$, partida direta de motores de gaiola, desligamento com carga.

AC4 - cargas fortemente indutivas constituídas por motores de gaiola, frenagem por contra corrente e reversão.



DIMENSÕES

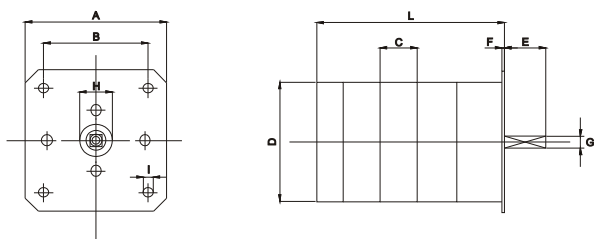

COMUTADORAS	L mm para nº de câmaras						
	1	2	3	4	5	6	7
MG 16/20	48	62	76	90	104	118	132
MG 32/40	51	68	85	102	119	136	153

COMUTADORAS	Dimensões em mm								
	A	B	C	D	E	F	G	H	I
MG 16/20	65	48	9	55	19	1,2	5,5	15	4,3
MG 32/40	65	48	12	55	19	1,2	5,5	15	4,3

REFERÊNCIAS E CAPACIDADE EM CV

REF.	CATEGORIA	MONOF.		TRIFÁSICO		
		110V	220V	220V	380V	440V
MG-16 (16A)	AC 1 AC 21	2,3	4,5	7,9	13,6	15,6
	AC 2 AC 22	-	-	3,7	5,5	5,7
	AC 3 AC 23	1	2	3,5	5,5	5,7
	AC 4	1	2	1,4	2,2	2,3
MG-20 (20A)	AC 1 AC 21	2,8	5,7	9,8	16,9	19,5
	AC 2 AC 22	-	-	6	10	11
	AC 3 AC 23	1,5	3	4,5	7,5	8
	AC 4	1,5	3	1,8	3	3,2
MG-32 (32A)	AC 1 AC 21	4,5	9	15,7	27,2	31,2
	AC 2 AC 22	-	-	9,5	15	15,5
	AC 3 AC 23	2,3	4,5	7,5	13,5	13,5
	AC 4	2,3	4,5	3	5,4	5,4
MG-40 (40A)	AC 1 AC 21	5,7	11,4	19,5	34	39
	AC 2 AC 22	-	-	13,5	22	22,5
	AC 3 AC 23	3	6	11,5	20	20,5
	AC 4	3	6	4,6	8	8,2

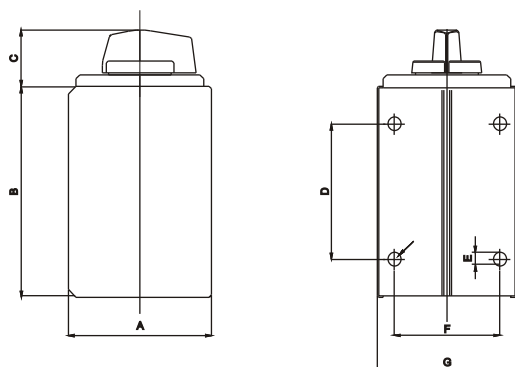

CAIXA METÁLICA	Dimensões em mm						
	A	B	C	D	E	F	G
Até 3 câmaras	74	109	30	70	7	54,6	72
Até 4 câmaras	74	137	30	102	7	50	72
Até 7 câmaras	75	200	30	162	7	68,3	84

Para que as comutadoras sejam fornecidas em caixas de ferro acrescentar "C/C", ao final do código do produto.

FIXAÇÃO

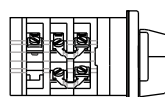

Fixação pelo topo

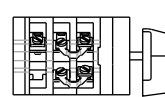

Fixação frontal:
retirar a placa de fixação

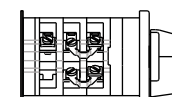

Fixação pela base:
retirar a placa de fixação anterior e montá-la na parte posterior da comutadora.

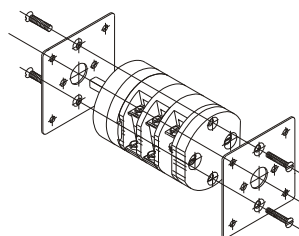

ADAPTAÇÃO DA PLACA DE FIXAÇÃO

As comutadoras saem de fábrica para serem fixadas pelo topo, podendo o tipo de fixação ser transformado pelo próprio usuário.

BARRA DE CODIFICAÇÃO



Referência



aplicação



caixa

SÉRIE COMUTADORA

APLICAÇÕES

As comutadoras permitem as mais variadas configurações. São ilustradas a seguir as funções mais comuns.

Esquemas específicos podem ser solicitados via e-mail pelo endereço tecnico@margirius.com.br ou pelo telefone (19)3589-5000.

TR - Chave de Transferência (3 câmaras)

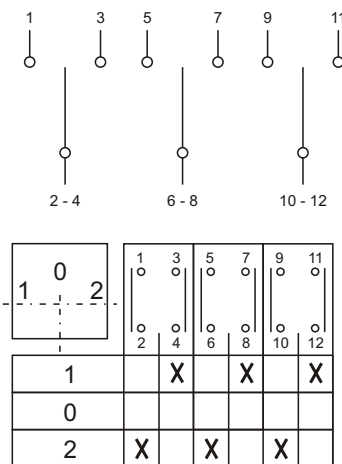

CET - Chave Estrela Triângulo (4 câmaras)

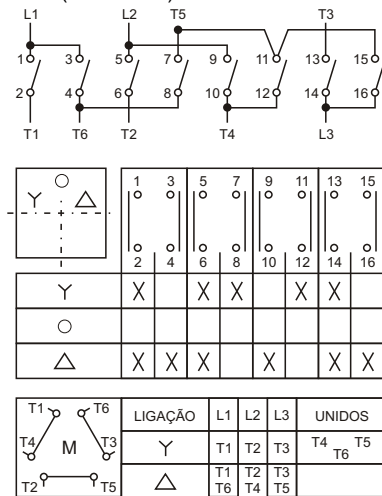

CS - Liga / Desliga (2 câmaras)

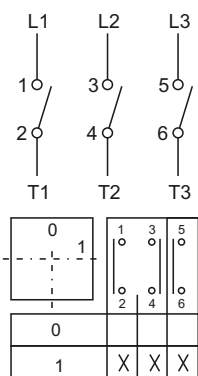

CV - Chave Voltímetro (2 câmaras)

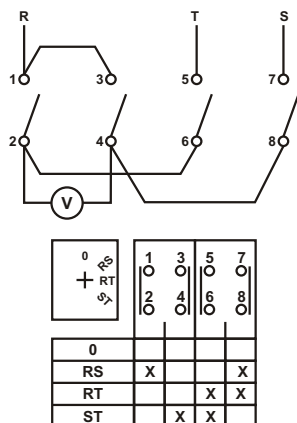

CA - Chave Amperímetro (2 câmaras)

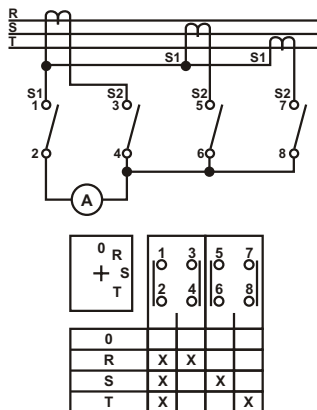

CR - Reversora com zero no centro (3 câmaras)

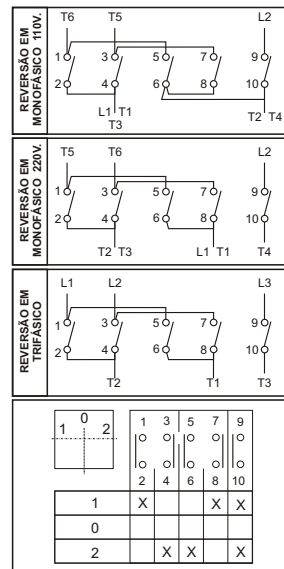

C2R - Dahlander com 2 rotações e zero no centro (4 câmaras)

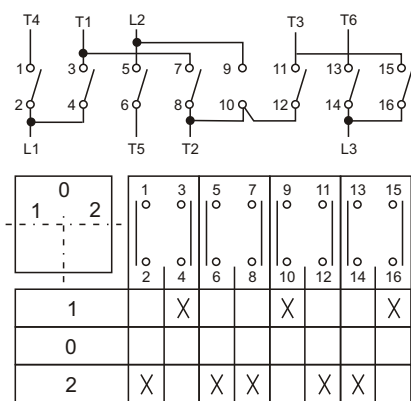

C2RR - Dahlander com 2 rotações, reversão e zero no centro (7 câmaras)

